



## Agenda

- Opening
- Proces en participatie
- Toelichting voorlopig ontwerp
- Vragenronde en afronding
- Einde presentie





## Thema's

- 1. Identiteit Hilversum**  
Cultuur en media
- 2. Vier seizoenen levendig en aangenaam**  
Rust in ontwerp, aandacht voor verkeer, overzicht, kleur door het jaar heen
- 3. Interactie functies en omgeving**
- 4. Toekomstbestendig**  
Flexibiliteit, hergebruik materialen, wateroverlast, hittestress, terughoudend tegenover toevoegen nieuwe elementen



### Uitgangspunten

#### 1. Verkeersknelpunten

Onderzoek opheffen twee fietsroutes,  
reductie geluid, bus van Kerkbrink,  
onderzoek fietsenstalling

#### 2. Cultuurhistorie

Historische panden zichtbaar, driehoek

#### 3. Mediastad

Stroom grid, evenementenplein, weinig  
permanente obstakels en modulair

#### 4. Relaties omgeving

Zichtlijnen, aansluiting Gooische Brink, Kerk

#### 5. Schaduw

Toevoegen groen/ schaduwplekken

#### 6. Hergebruik materialen

Klinkers, gedicht





## Participatieronde 1 (dec '22 - mrt '23)

- Gesprekken met programmeringsgroep
- Participatieatelier met vertegenwoordigers
- Ambtelijke advisering

### Kerkbrink

Thema's:

- Identiteit Hilversum
- Vier seizoenen levendig en aangenaam
- Interactie functies en omgeving
- Toekomstbestendig

Uitgangspunten:

- Knelpunten verkeer
- Cultuurhistorie
- Mediastad
- Relaties omgeving
- Schaduw
- Hergebruik materialen



AD schaal 1:500

### Kerkbrink

- Behouden:
  - Cultureel historische met verhaling naar mediacultuur
  - makke balans = discussie (mag niet overtuigen)
  - Subtiel
  - 1 groot terrein
  - Groene looproutes
  - Centrum-identiteit/gewest
  - Duidelijk in kaart brengen wat 'Media' in houdt.
  - Rust → fietsverkeer → wens helemaal weg?
  - Teamplein → bankjes, bomen
  - Minuskant weg schaduw → fiets
  - 3 seizoenen → 1/4 winter
  - Verandering via kwaliteitsaspect
  - Gemakkelijk te gebruiken (op een goed)
  - Verplaatsbare objecten
- Discussie punten:
  - Niet permanent, kwaliteit en flexibiliteit → inulling
  - Overlast (geluid/druk) voorkomen; niet te grote evenementen. → Balans
  - Fietsroute? Reuring
  - 1 behouden of alles weg?

### Participatieronde 2 (apr '23 - jul '23)

- Gesprekken met programmeringsgroep
- Participatieatelier met bewoners en belangstellenden
- Inloopmomenten Gooische Brink passage (MediaLab)
- Werkopdracht in samenwerking met scholieren van het Alberdingk Thijm Mavo
- Beeldvormende sessie met de Gemeenteraad
- Ambtelijke advisering



De artistieke Kerkbrink: Welke elementen van dit ontwerp ziet u graag terug in het volgende ontwerp?

Mentimeter

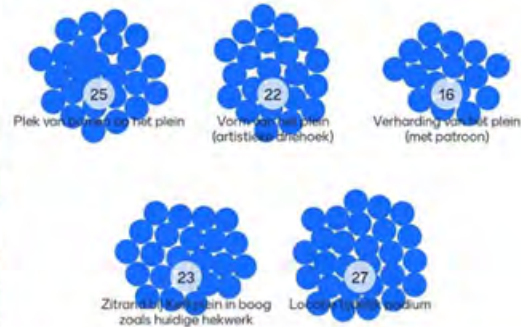



# Terugblik



### Participatieronde 3 (aug '23 - okt '23)

- Gesprekken met programmeringsgroep
- Onafhankelijk advies Commissie Ruimtelijke Kwaliteit en Monumenten
- 1-op-1 gesprekken met verschillende vertegenwoordigers
- Informatieavond met bewoners en belangstellenden
- Schriftelijke reacties via reactienota
- Ambtelijke advisering







## Voorlopig ontwerp

### Toelichting

- Verkeersknelpunten
- Ontwerpkeuzen
- Vormgeving plein
- Vergroening
- Materiaalkeuze
- Elementen
- Relaties omgeving
- Programmering





## Verkeersknelpunten

### Huidige fietsroutes

- Fietsroutes over het plein
- Eenrichtingsverkeer Oude Torenstraat
- Lastige overstek van Kerkbrink naar Vaartweg



## Verkeersknelpunten

### Aanpassing fietsroutes

- Plein vrij maken van fietsers

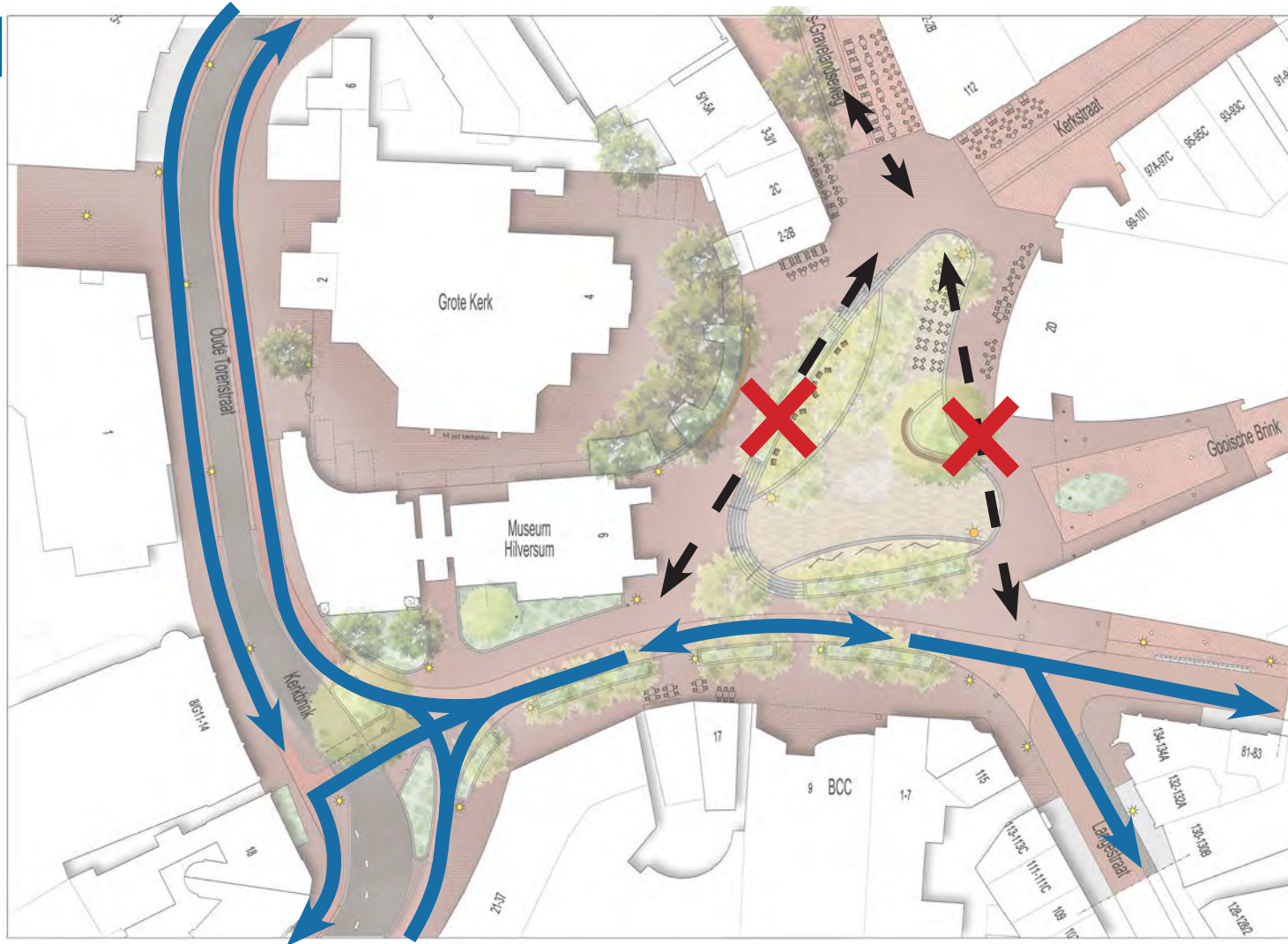



## Verkeersknelpunten

### Aanpassing fietsroutes

- Plein vrij maken van fietsers
- Onderzoeken naar mogelijkheid fietspad met tijdslot (Na sluitingstijd winkels).

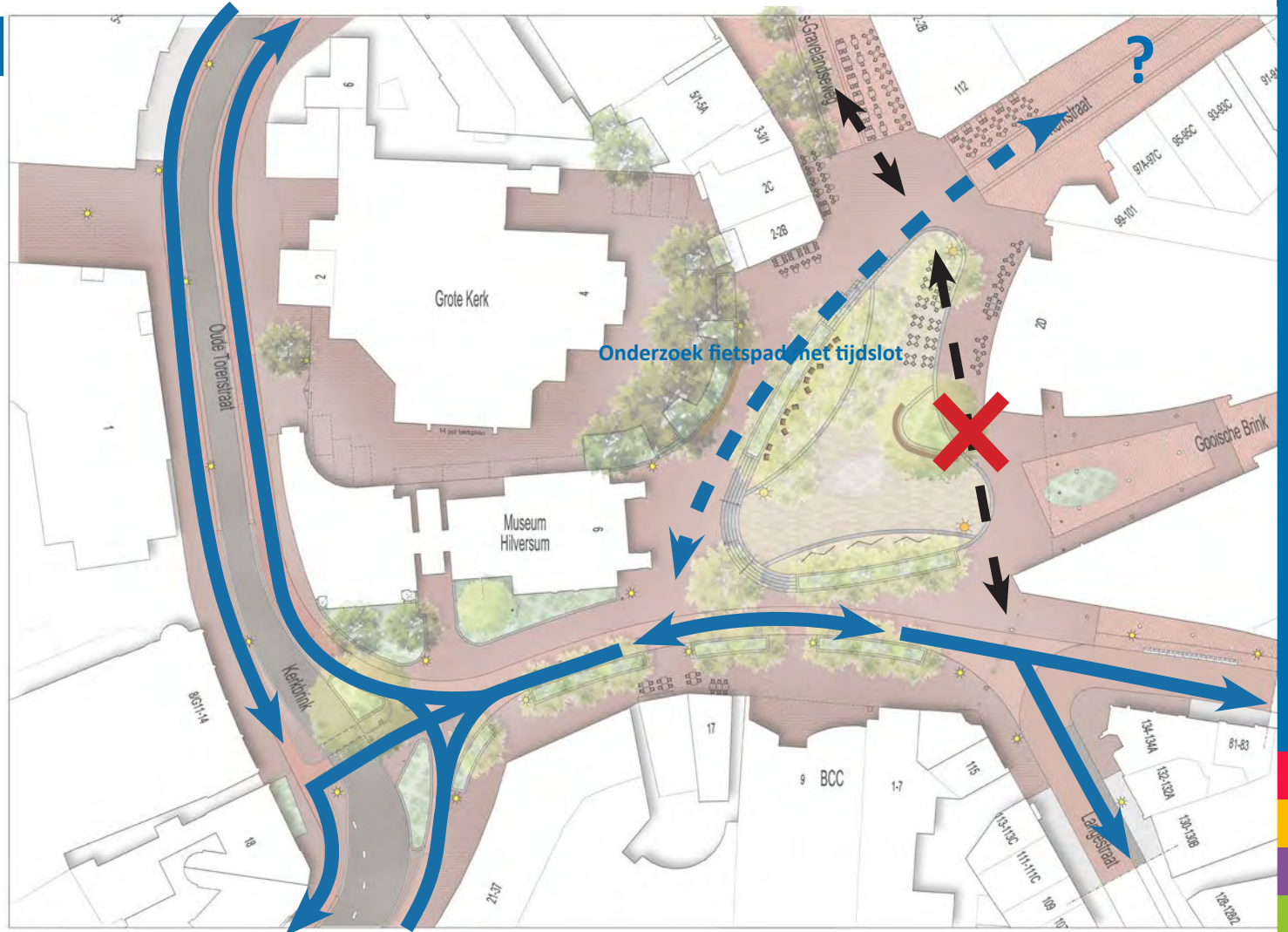

## Verkeersknooppunten

### Aanpassing fietsroutes

- Onderzoek fietspad Oude Torenstraat Kerkbrinkzijde van één- richting naar tweerichtingen.
- Verbeterd knooppunt Kerkbrink, Oude Torenstraat en Vaartweg.

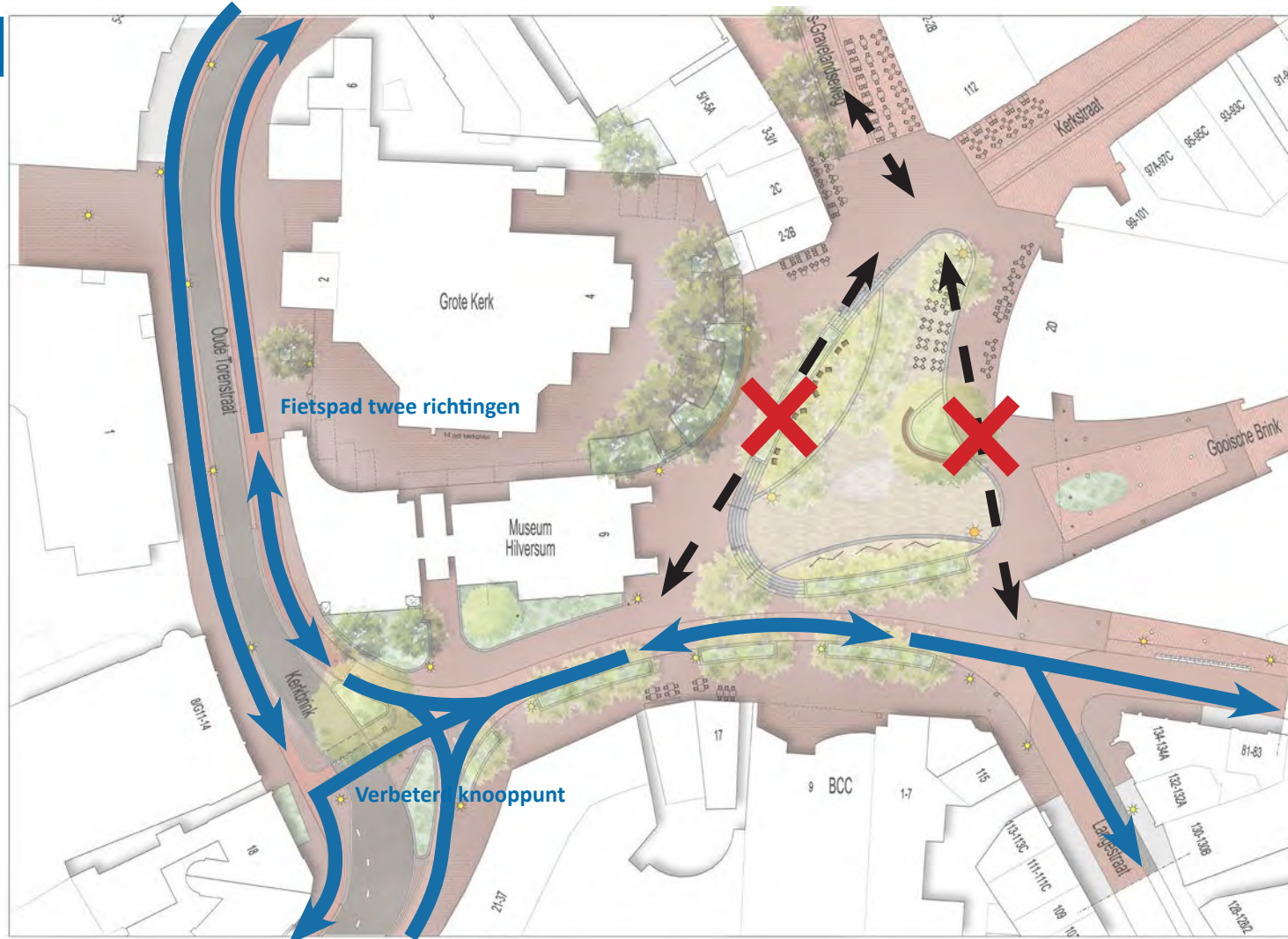



# Verkeersknooppunten

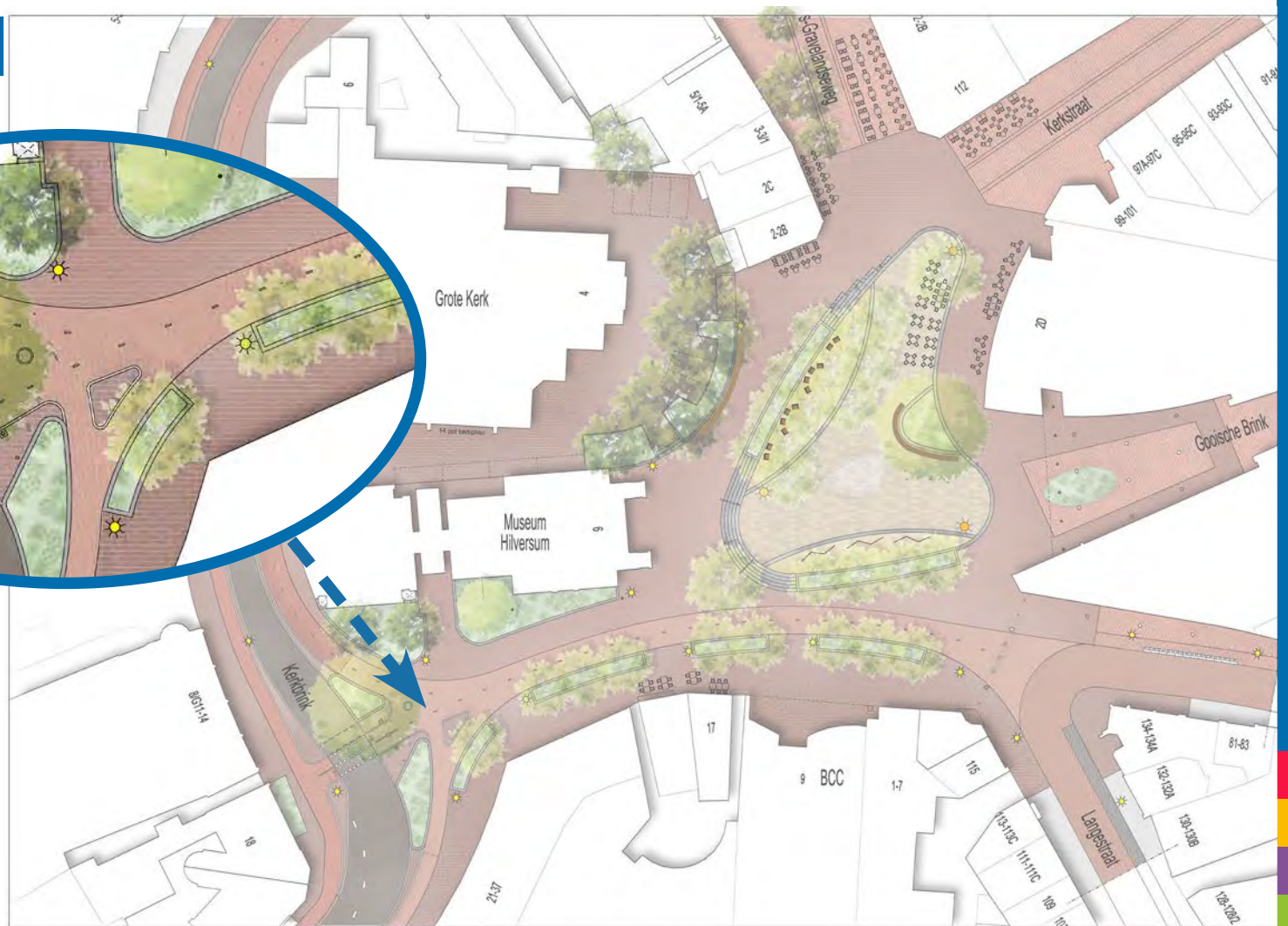
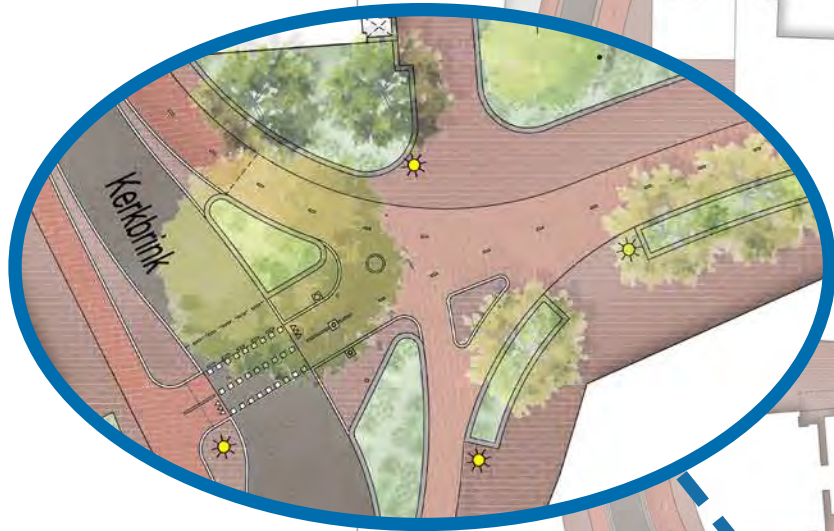



# Verkeersknelpunten

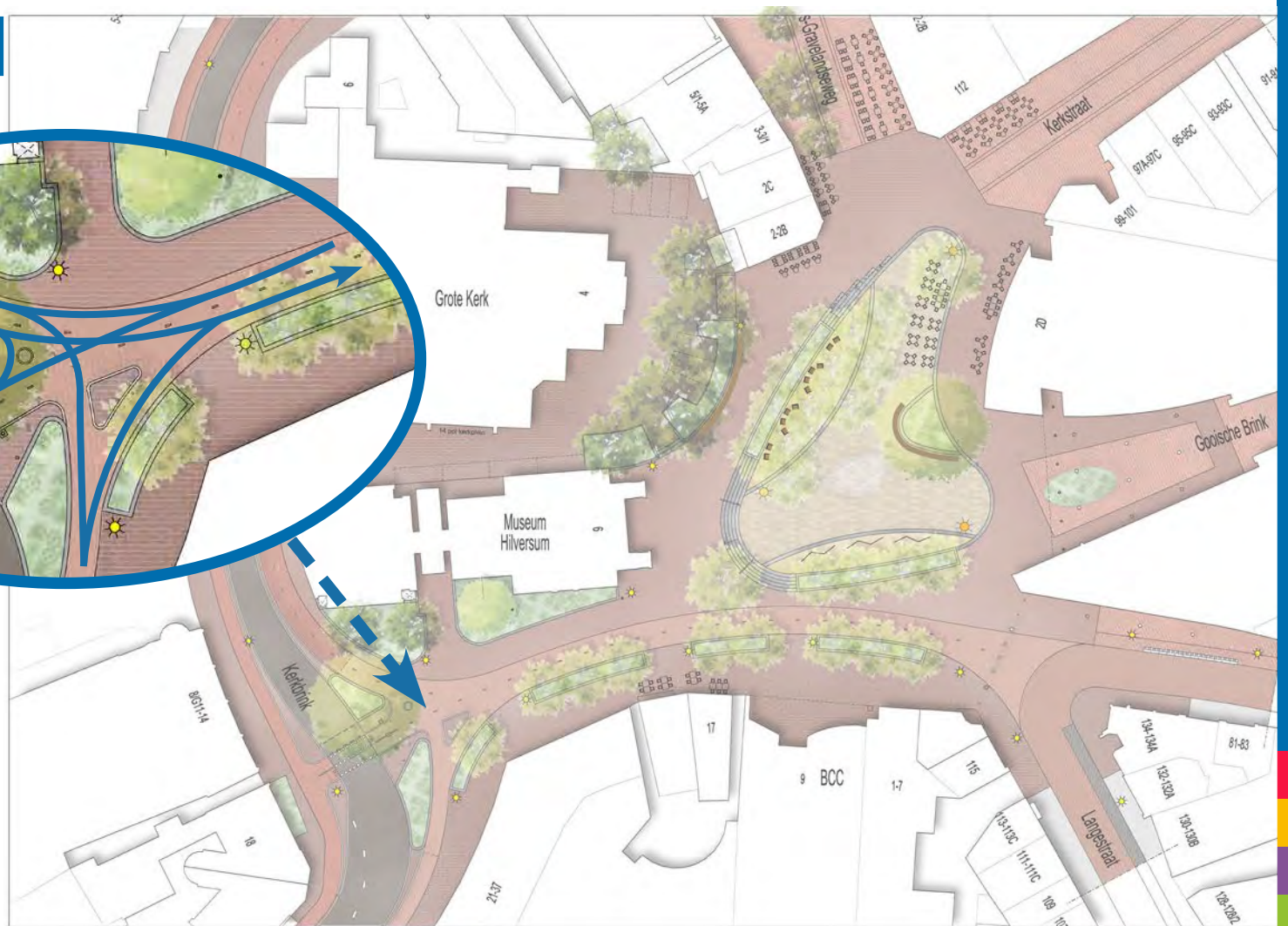
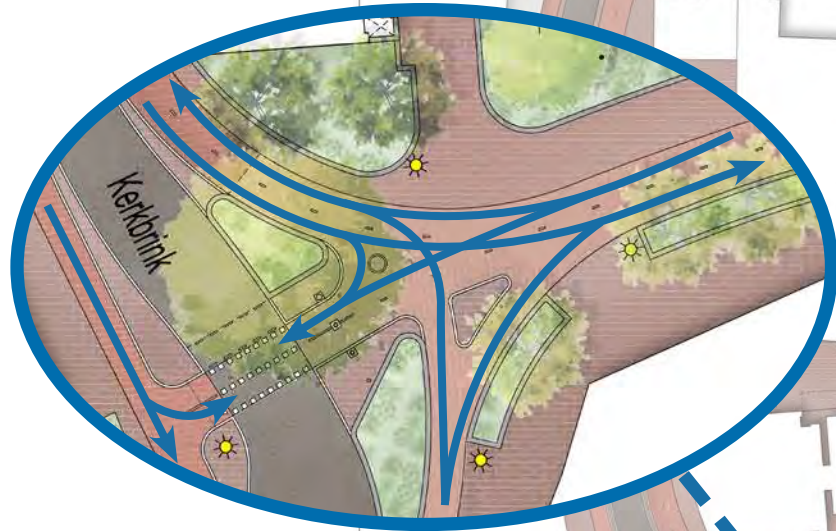





## Verkeersknelpunten

## (Fiets)parkeren

- Onderzoek mogelijk inpandige stalling

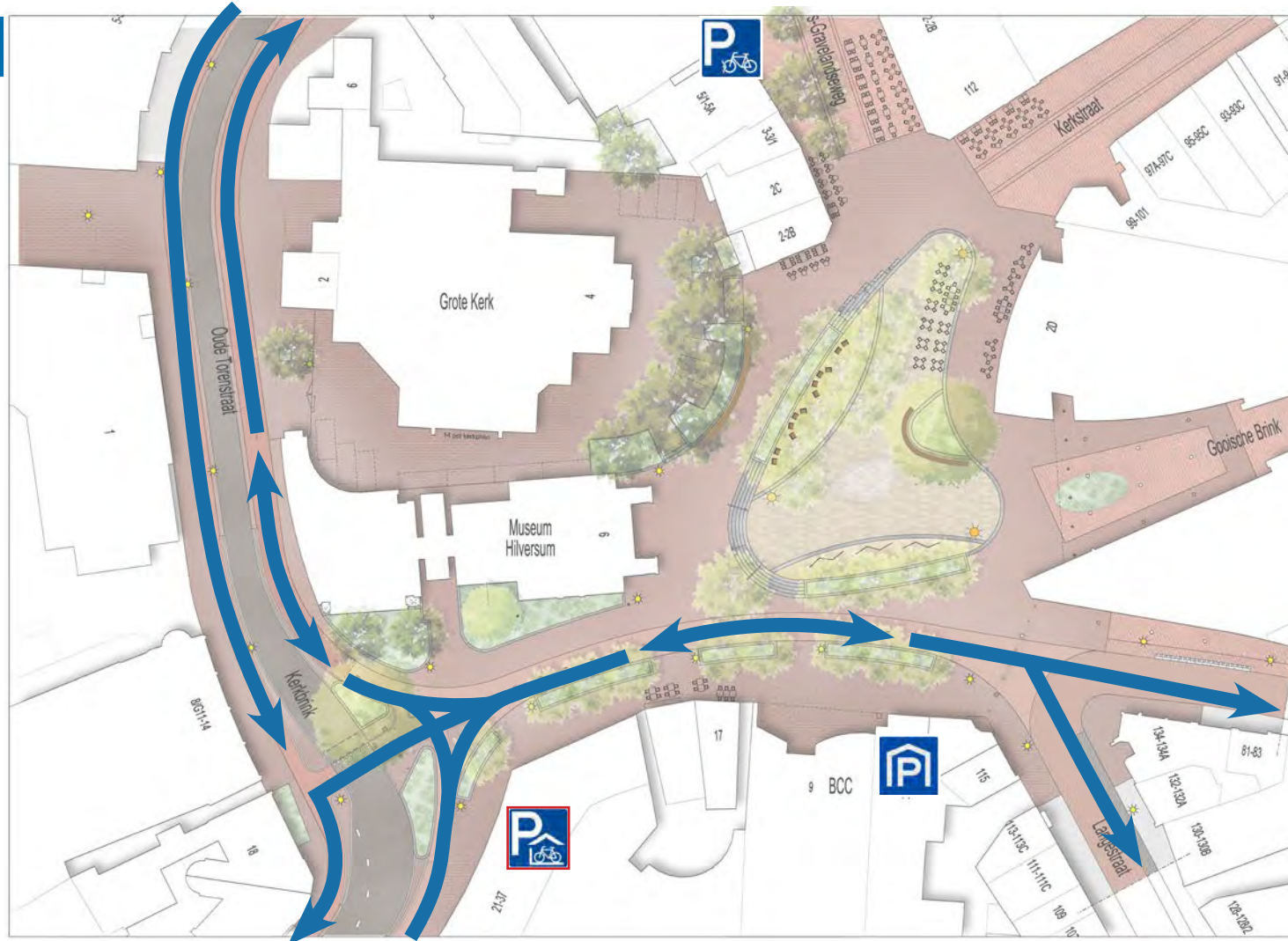



## Verkeersknelpunten

### Looproutes

- Fietsen aan de rand van het centrum, te voet het centrum betreden

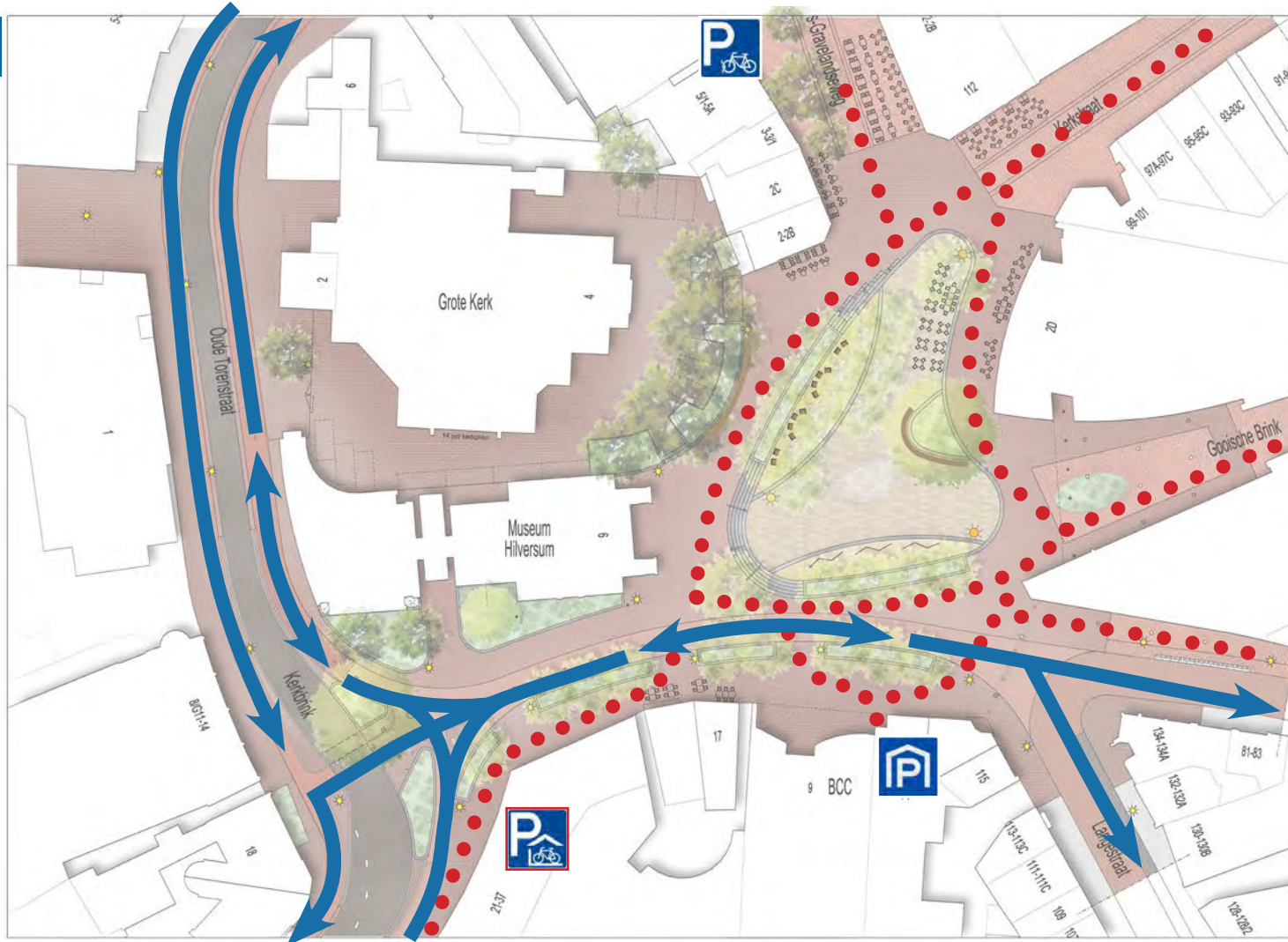

## Verkeersknelpunten

### Laden en lossen

- Laden en lossen 's-Gravelandseweg via de Kerkstraat
- Laden en lossen incidenteel voor museum en evenementen





## Verkeersknelpunten

### Nood- en hulpdiensten

- Het gehele plein is bereikbaar voor nood- en hulpdiensten





## Verkeersknelpunten

### Looproutes

- Fietsen aan de rand van het centrum, te voet het centrum betreden

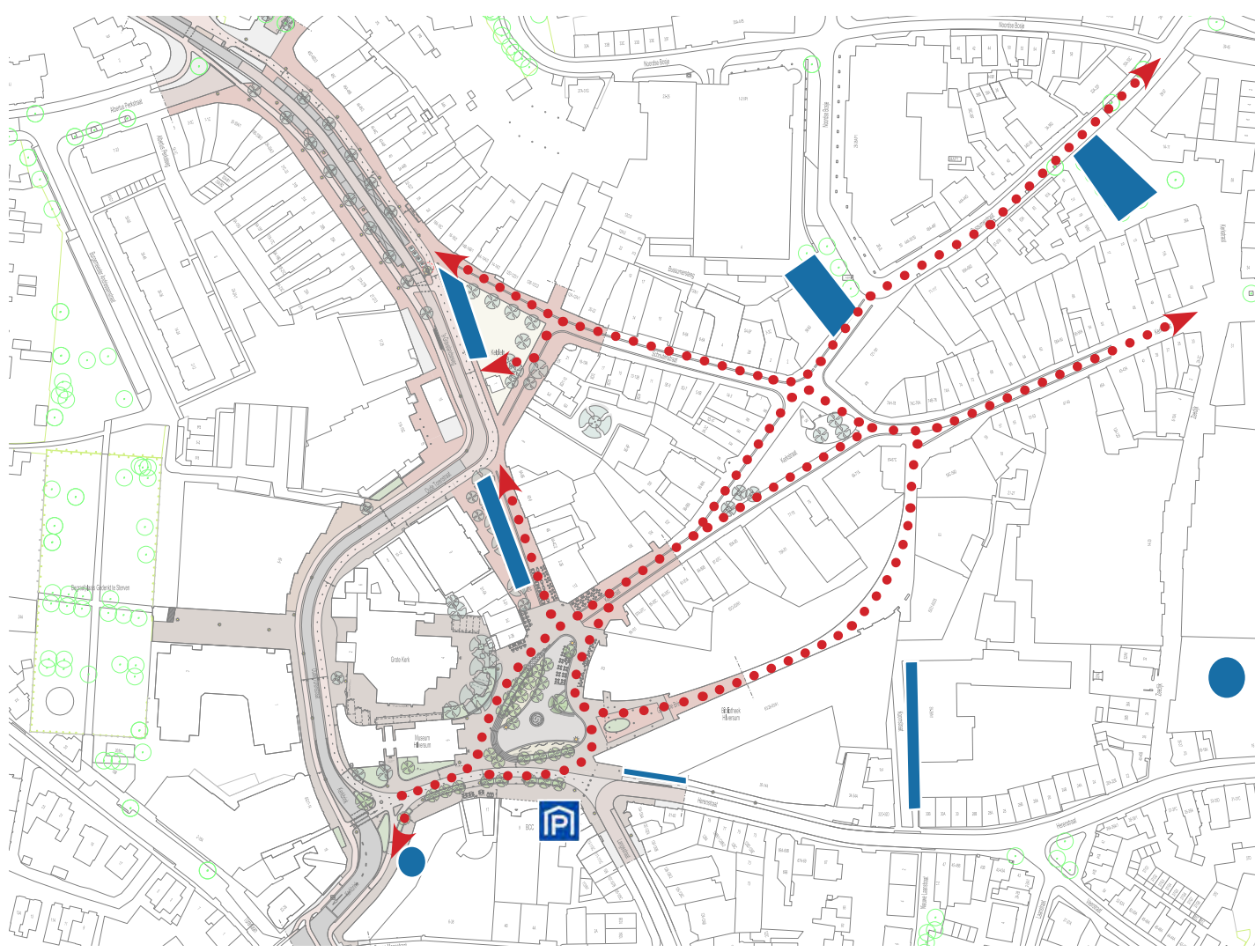





# Ontwerpkeuzes



Kerk klein  
Kerk brink

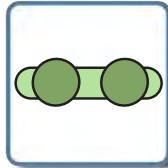

Vormgeving plein

Plein  
vorm

Profiel





# Pleinvorm

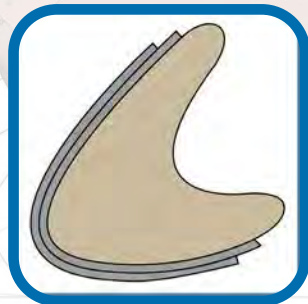
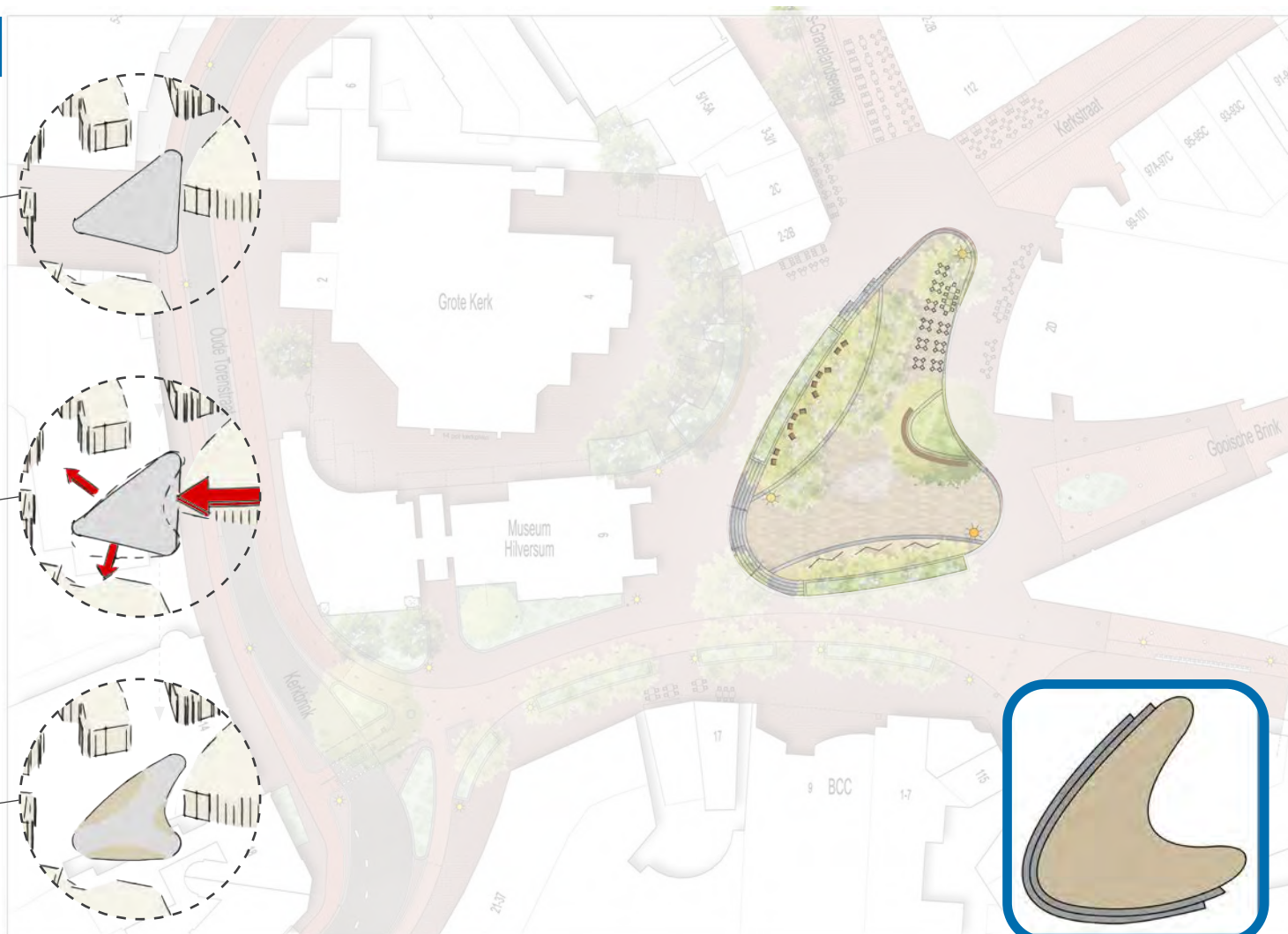
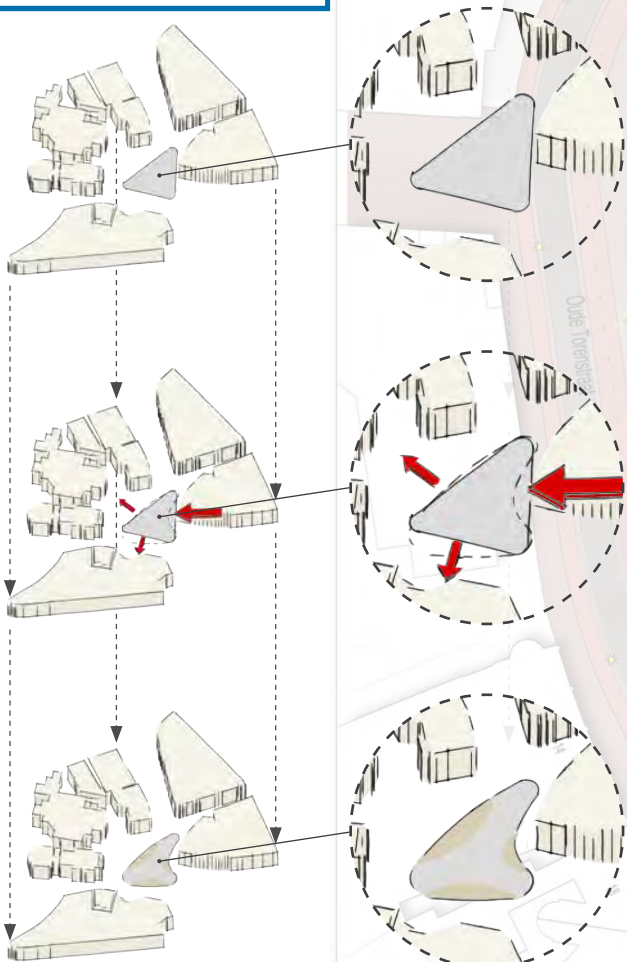

## Pleinvorm

- looproutes als sturend element op het plein
- Sfeervolle dorpskern

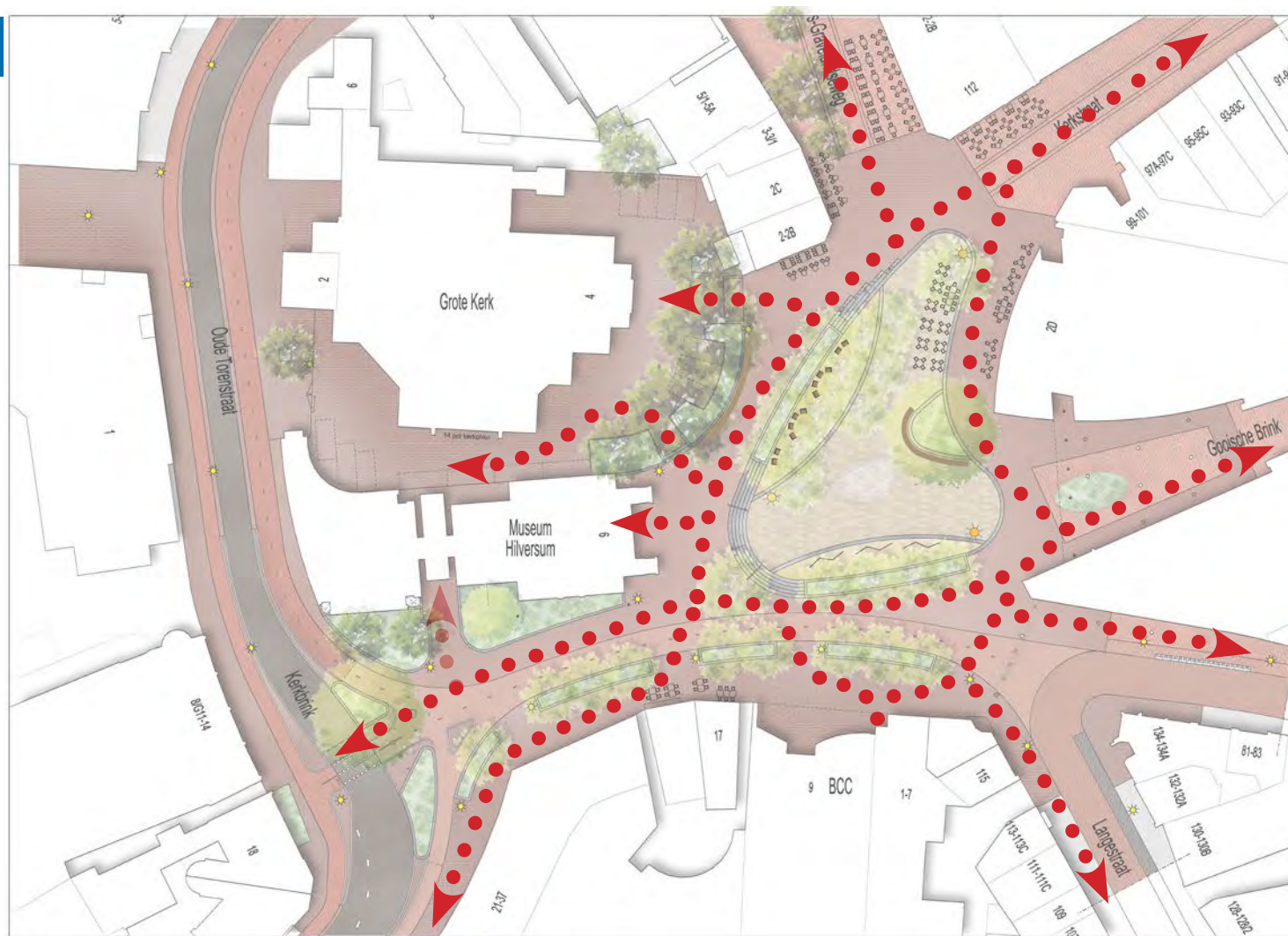



# Profiel

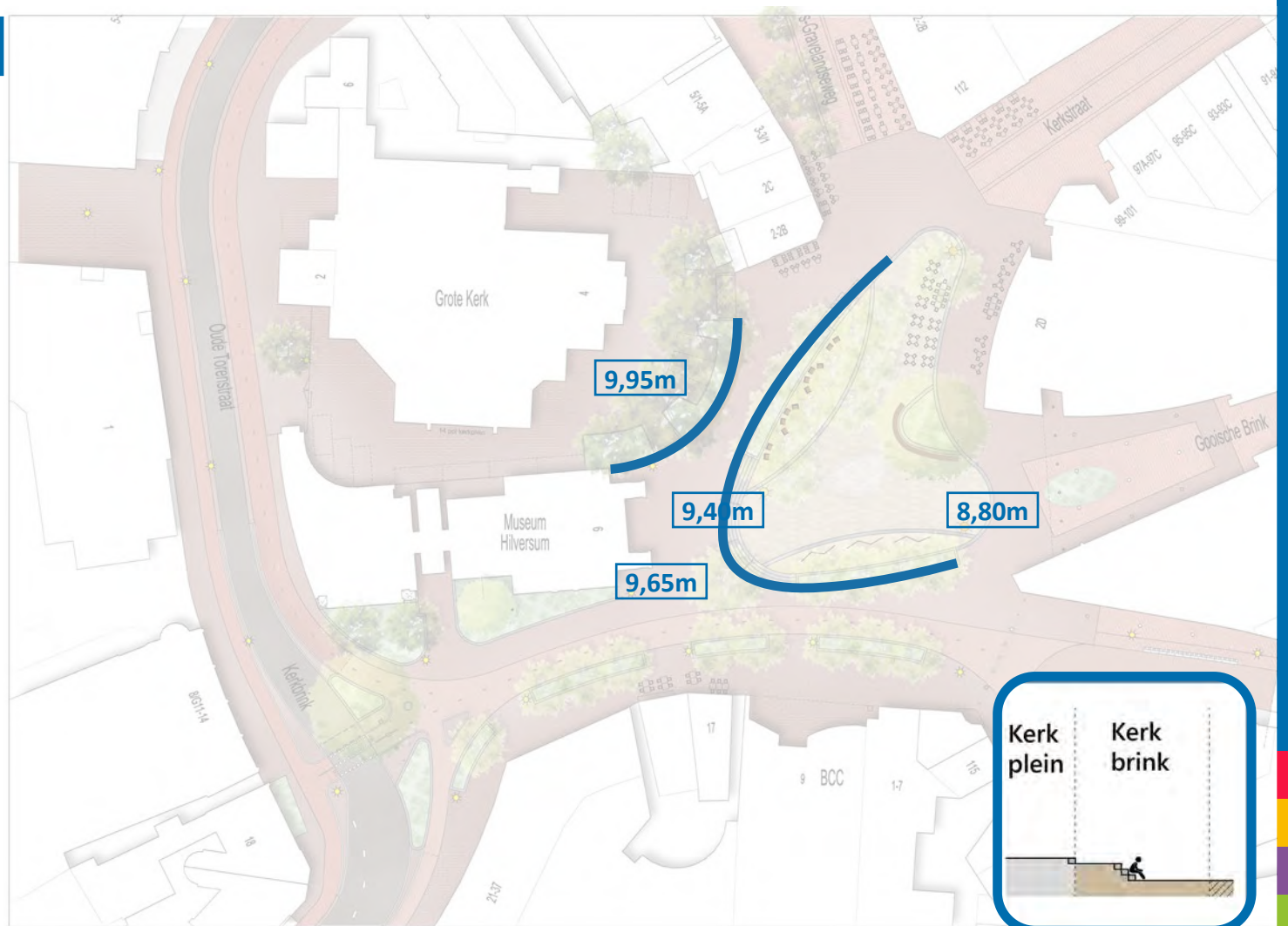
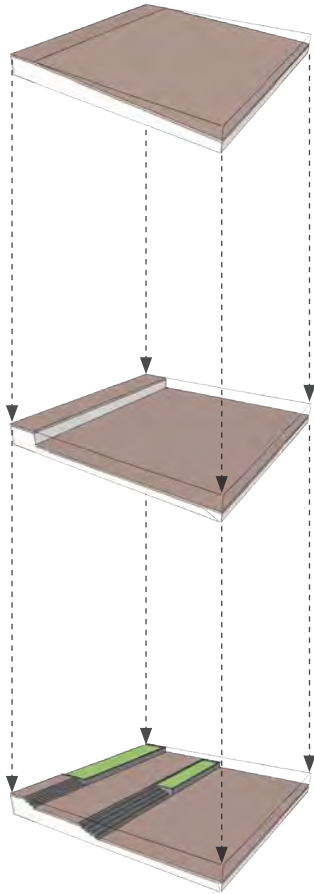

## Profiel

- Hoogteverschil opgevangen door trappen en groenvakken
- Toegankelijk voor mindervaliden.





## Relaties omgeving



## Relaties omgeving

### Zichtlijnen / gevels

- Zichtlijnen op historische gevels en belangrijke panden.
  - Grote Kerk
  - Museum
  - Spijkerpandjes
- Aanlichten van gevels

### Looproute

- Looproute van de Kerkbrink naar Gedenk te sterven langs informatieve borden

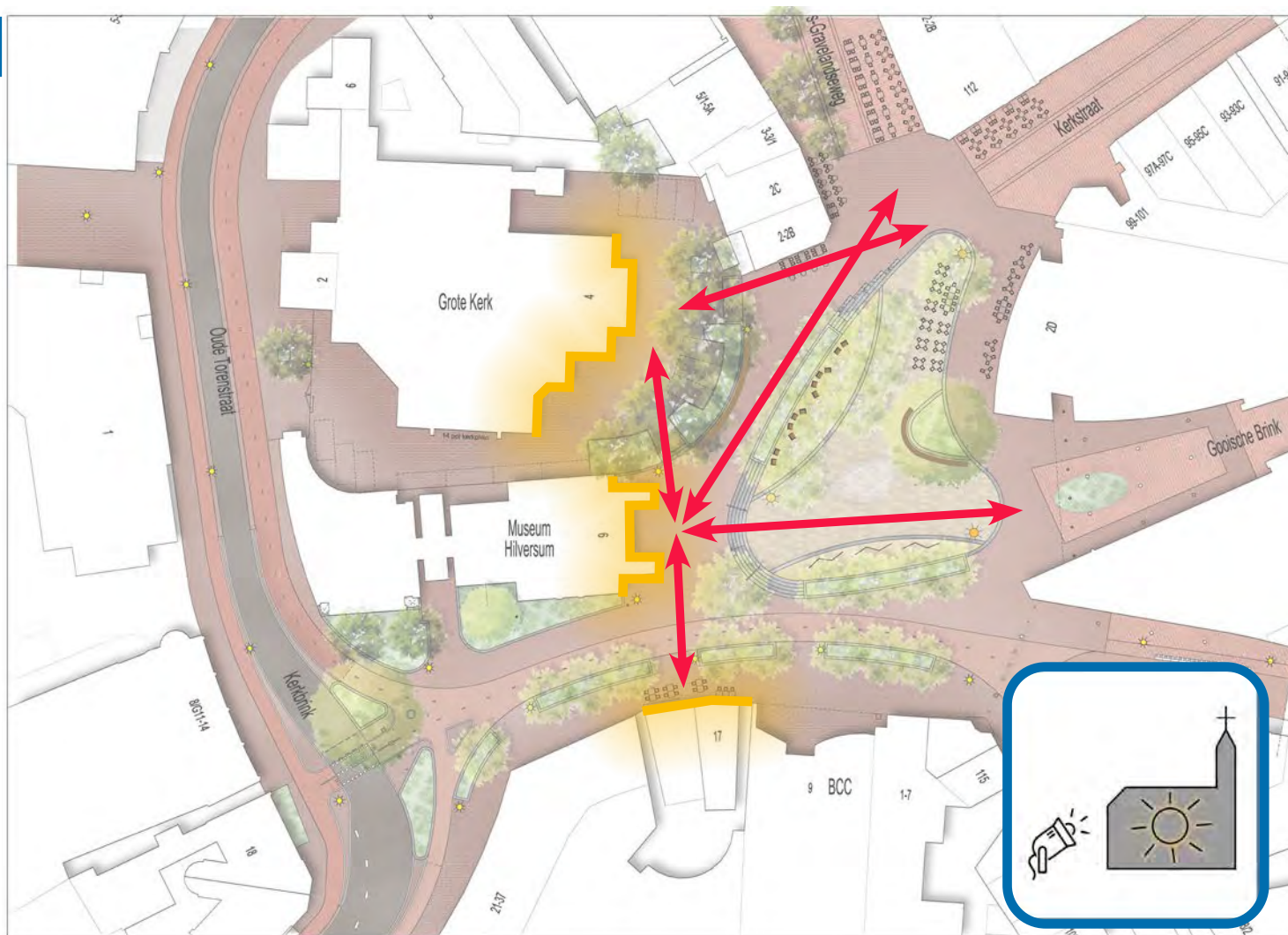



# Relaties omgeving

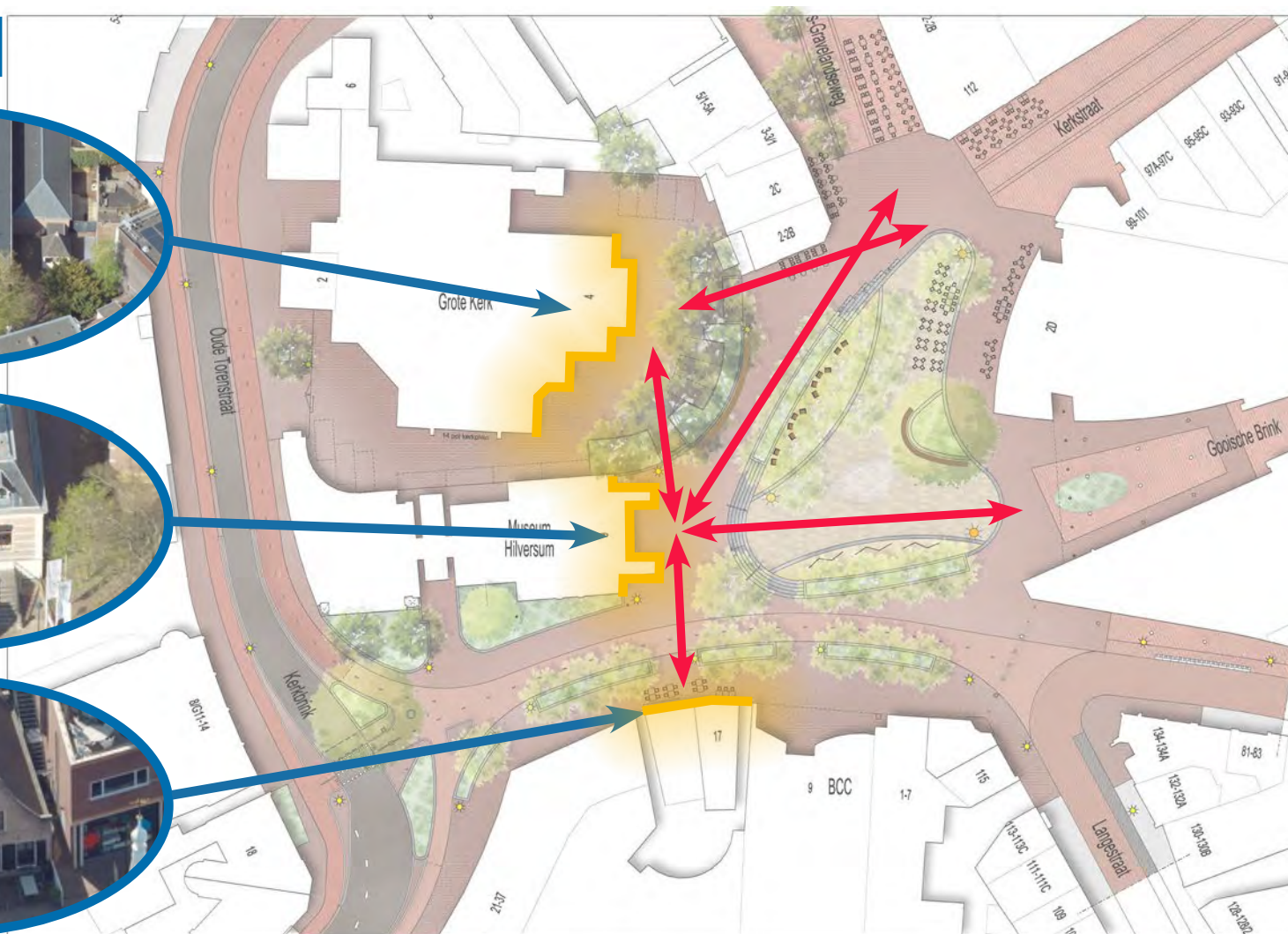

## Relaties omgeving

Gedenkt te Sterven





## Relaties omgeving









## Vergroening

### Bomen

- Gegroepeerd op het plein
- Groen kader van het plein
- Grote eye-catcher in de kern
- Begeleiding van fiets- en wandelroutes
- Bomen in boombunkers
- Afwateren in boombunkers



# Vergroening

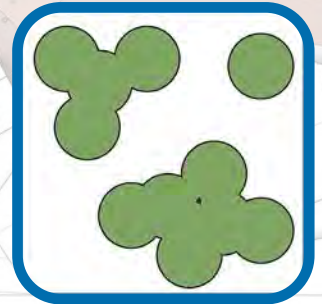
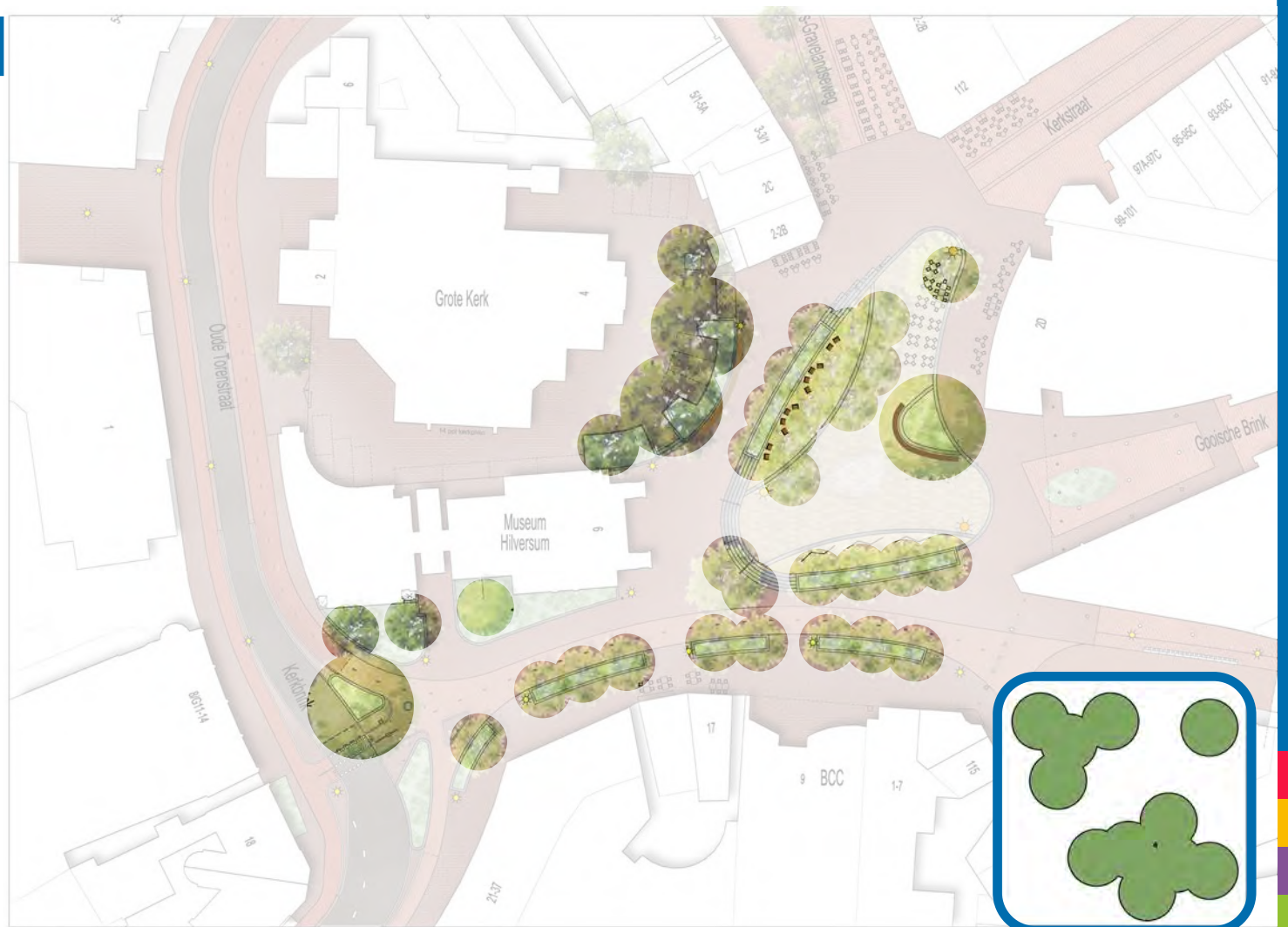
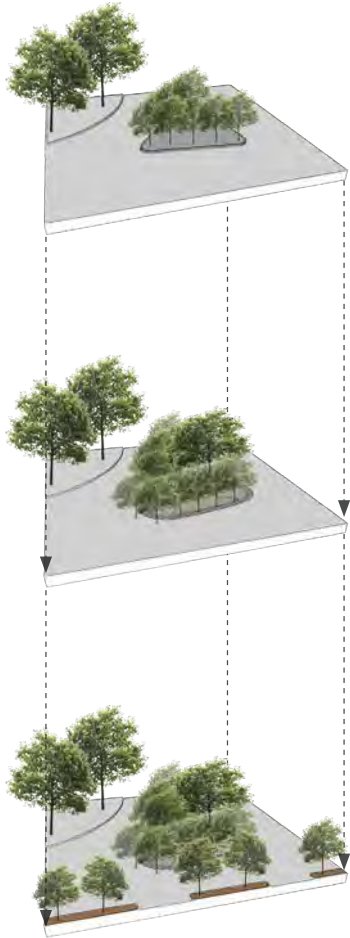



# Vergroening

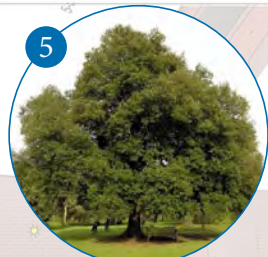

Steeneik

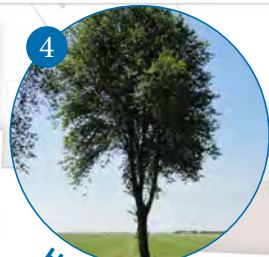

Hollandse iep



Noorse esdoorn



Valse christusdoorn



Sierkers



Tulpenboom



Rode acacia





## Vergroening





## Vergroening

### Beplantingsborders

- Groen kader van het plein
- Vergroening kerkplein, betrekken bij de Kerkbrink
- Vergroening zijde museum, betrekken bij de Kerkbrink
- Begeleiding van fiets- en wandelroutes
- Afwatering in de borders



# Vergroening

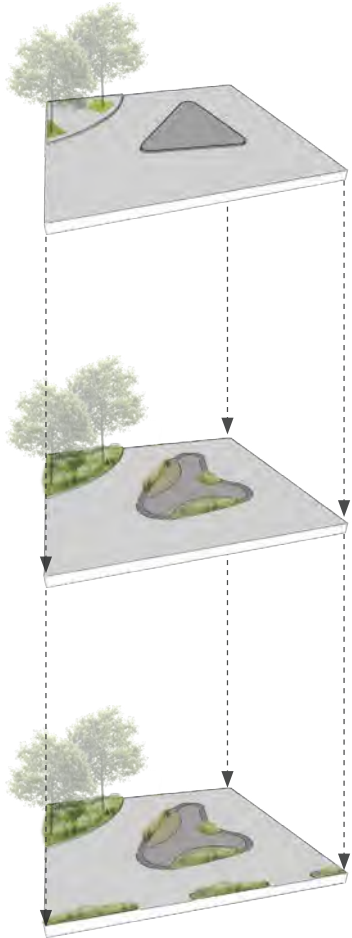



# Vergroening

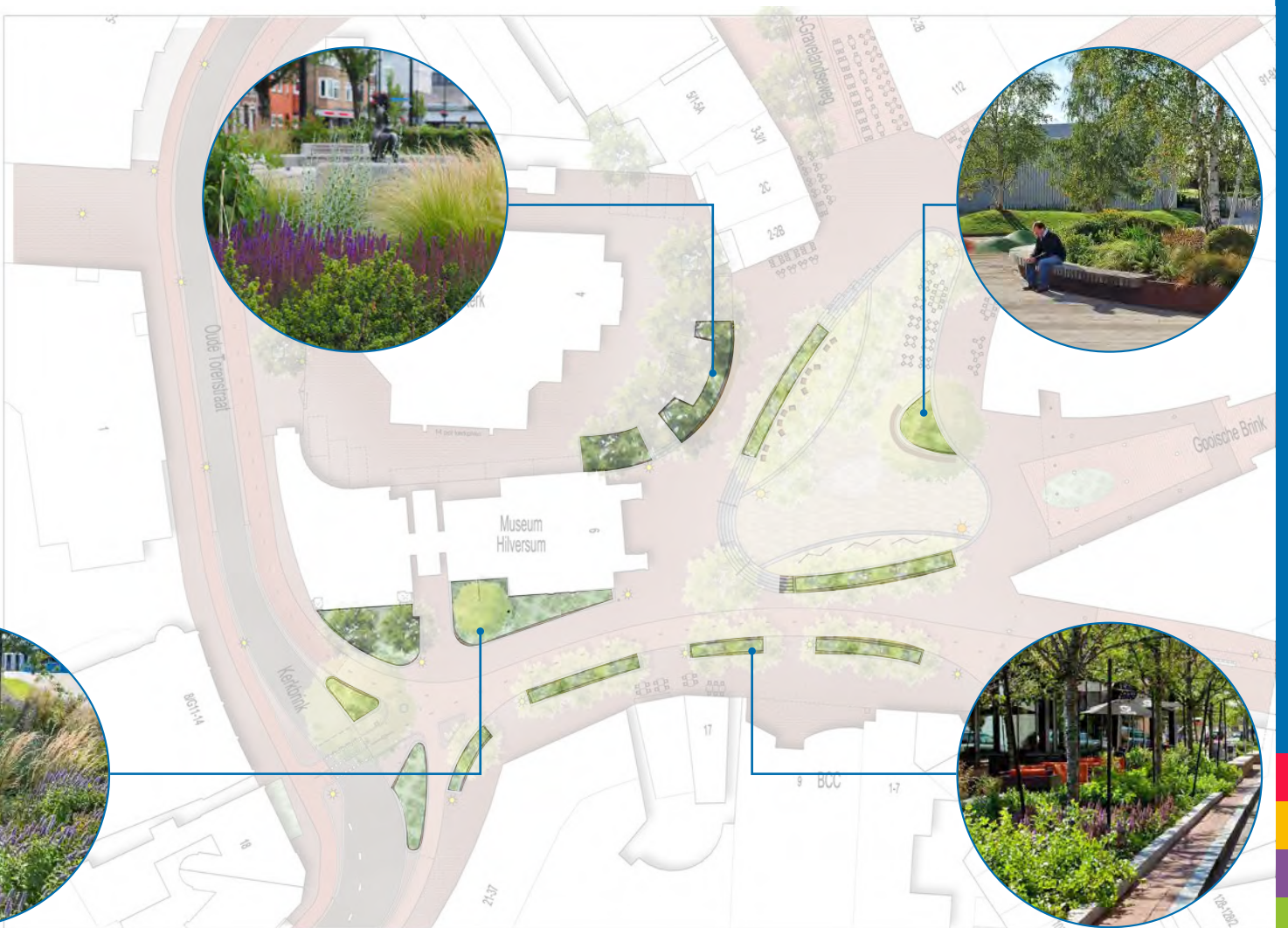



## Vergroening





## Materiaalkeuze

### Verharding / opsluiping

- Hergebruik huidige klinkers als basis bestrating
- Plein verhard met uitgesproken elementen
  - Natuursteen
  - Natuurstenen band
  - Stabilizer
  - Natuurstenen muurtjes
- Fontein verwerkt in de bestrating



# Materiaalkeuze





## Materiaalkeuze



## Elementen

### Zitelementen

- Lange uitnodigende banken aan het kerkplein en op de Kerkbrink
- Huiselijk gevoel door stoelen
- Natuurstenen zittrap





# Elementen





# Elementen





# Elementen





## Elementen

### Verlichtingselementen

- Hoge multi-inzetbare masten
- Hergebruik klassieke lantaarns
- Verlichting looproute
- Aanlichten bomen door grondspots





# Elementen





# Programming





## Programmering

### Evenementen

- Mogelijkheid plaatsen tijdelijk klein podium
- Mogelijkheid te plaatsen buitenbioscoop
- Ruimte voor initiatieven



## Programmering

### Evenementen

- Mogelijkheid plaatsen tijdelijk klein podium
- Mogelijkheid te plaatsen buitenbioscoop
- Ruimte voor initiatieven





## Programmering



# Programming





## Programmering

### Media / presentatie

- Mogelijkheid plaatsen presentatie materiaal
- Mogelijkheid tot lichtprojecties
- Mogelijkheid tijdelijk te plaatsen studio's



## Programmering

### Media / presentatie

- Bilboards makkelijk te plaatsen
- Voor meerdere typen presentaties en uitingen inzetbaar

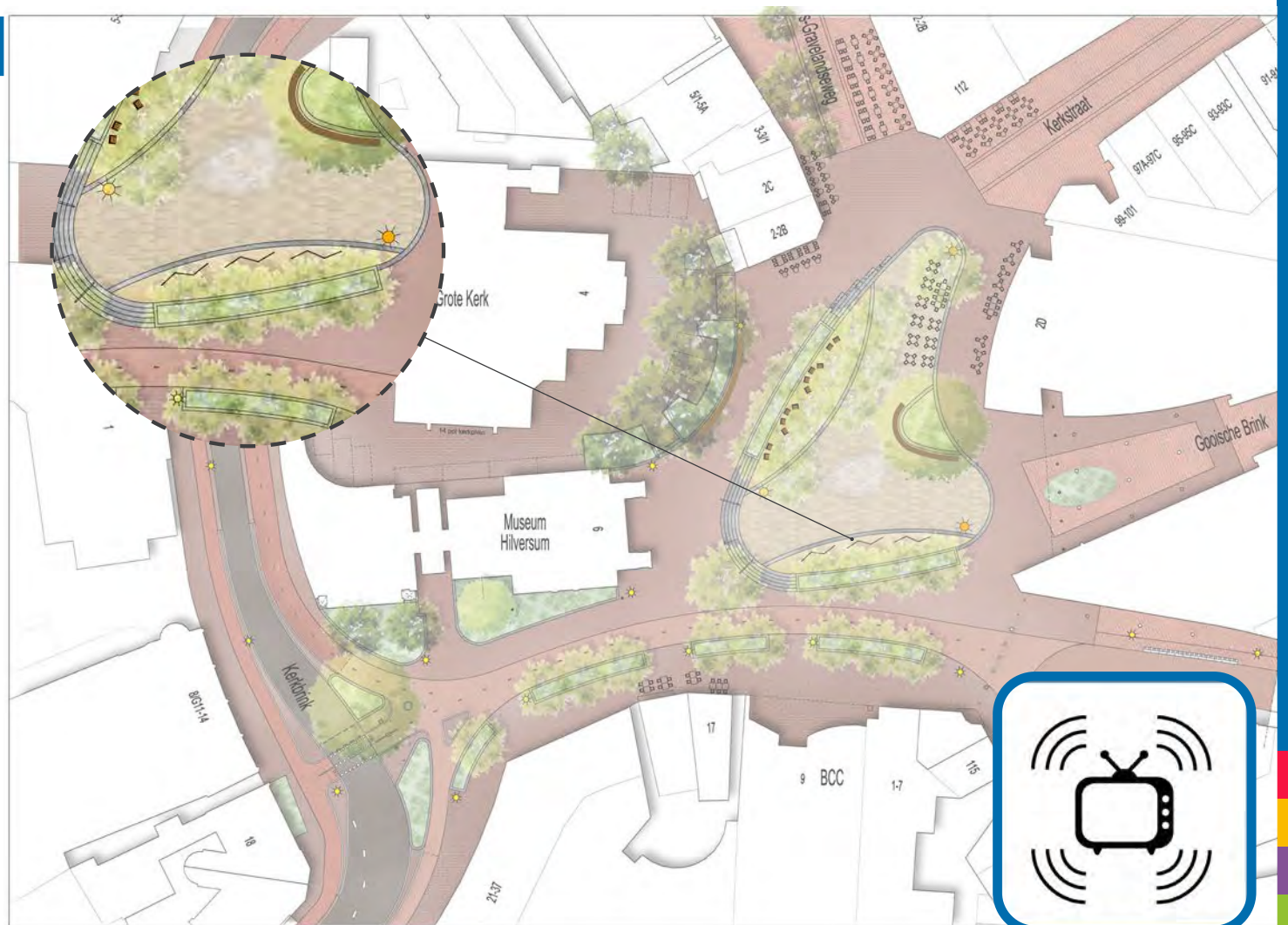



# Programmering





## Programming





### Reageren?!

- Stuur vóór 9 oktober 2023 uw reactie naar: [kerkbrink@hilversum.nl](mailto:kerkbrink@hilversum.nl)

De ontvangen reacties worden beantwoord en samengevat in één reactienota.

De reactienota plaatsen we half oktober op:

[www.bouwenaanhilversum.nl/kerkbrink](http://www.bouwenaanhilversum.nl/kerkbrink)

### Vervolg en afronding

- december 2023      vergadering Gemeenteraad
- herfst - najaar 2024      uitvoering